



seera

3000K - 3500K - 4000K

IRC 97

seera



# SALSA

REF : SAL7WSEE – SAL7BSEE  
SAL7WSEEZIG – SAL7BSEEZIG

SALSA Seera est un luminaire encastré à faible éblouissement, compatible BBC, recouvrable.

## + Avantages produit

- SEERA : Technologie LED sans lumière bleue avec une qualité d'éclairage exceptionnelle (IRC > 97)
- Changement manuel des températures de couleur
- Option à distance avec driver Zigbee
- Compatible RT2012.
- Luminaire recouvrable tous matériaux d'isolation.
- Éblouissement faible UGR < 21.
- Diamètre standard d'encastrement 67 mm.
- Bagues décoratives et faces carrées en option.

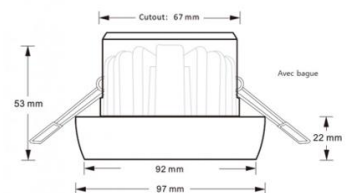
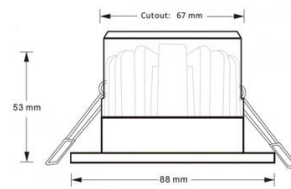

SALBB - SALBAL - SALBW

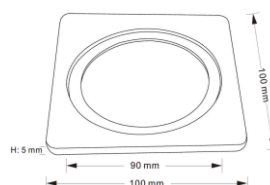

FCW - FCB

## Données physiques

Matériaux	Fonte d'aluminium
Couleurs	Blanc ou Noir
Mode de fixation	Encastrable
Ø*H (mm)	88 mm * 53 mm
Poids (gr)	328 g
Diamètre d'encastrement (mm)	67 mm

# PERFORMANCES

Flux (lm)	505 lm
Puissance (W)	7W
Valeur d'intensité max (cd)	611,3 cd
Température (°K)	3000°K / 3500°K / 4000°K
Eblouissement UGR 4H8H (70%, 50%, 20%) C0 / C90	21

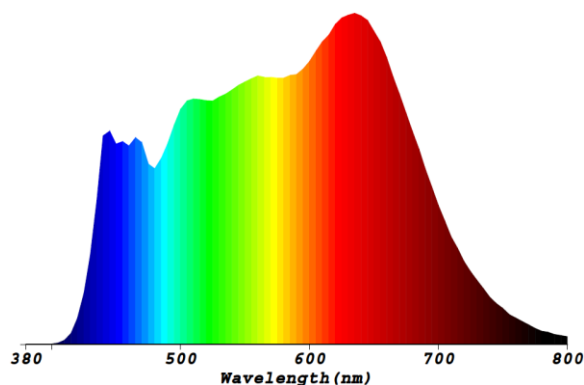
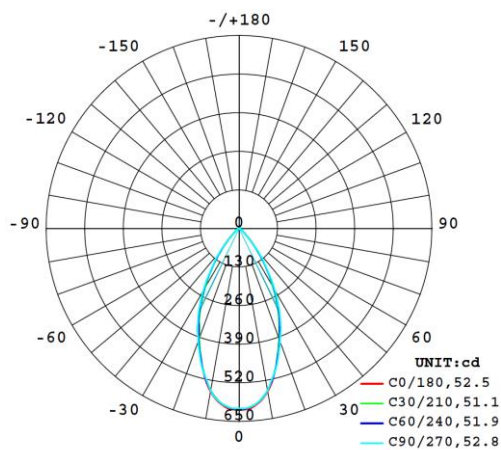

<b>72</b> lm/W	-20° / +40°	80%	<b>40000</b> HEURES	3	F
RENDEMENT		FACTEUR DE MAINTIEN	L80 B10	MACADAM	RECOUVRABLE
60°	<b>IRC</b> >97	GROUPE O IEC 62471	<b>&gt;0,92</b> COS φ	IP44	67-70mm
THD	IK O6	CLASSE III	<b>+</b> DIMMABLE	<b>UGR</b> 21	<b>RT</b> 2012 COMPATIBLE
<b>3</b> ANS GARANTIE	FLICKER FREE	zigbee OPTION	3500K 3000K 4000K CTC	seera	

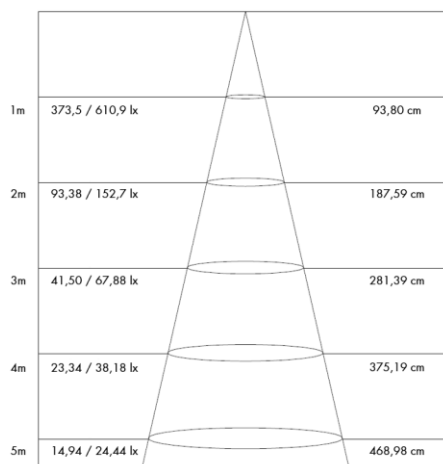

SALSA 7W SEERA 4000K

# EXEMPLE

Le SALSA 7W SEERA est un spot dédié à l'éclairage des espaces fonctionnels comme les pièces de vie, salons, chambres, cuisines ...

Exemple d'utilisation indicatif dans un salon de dimensions : L\*I\*hsp(m): 6,30\*5,30\*2,80

- avec 16 SALSA 7W SEERA espacés de 1,50\*1,18m, vous obtiendrez un éclairage moyen supérieur à 200 lux à 0,80m du sol, une uniformité Uo > 0,75 et la possibilité de choisir la température de couleur de la pièce grâce à la technologie CTC (manuel) ou Zigbee (à distance).

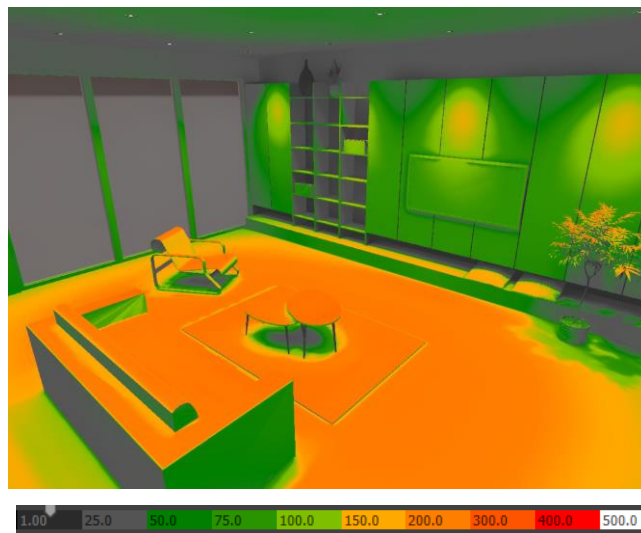

## SALSA

### ATTENTION !

- 1- Couper l'alimentation avant toute intervention
- 2- Alimenter le luminaire qu'après une installation complète et sûre
- 3- Opérations réservées aux électriciens et professionnels de la maintenance



- 1** Percer votre support au diamètre indiqué.

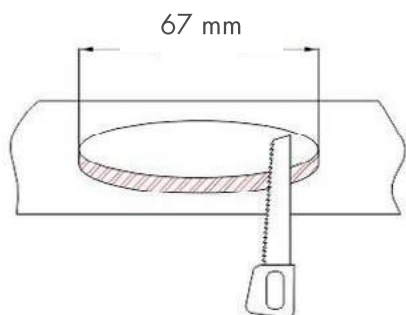

- 2** Déconnecter le driver et ouvrir la trappe de connexion.



- 3** Connecter le driver à l'alimentation électrique en respectant le branchement.

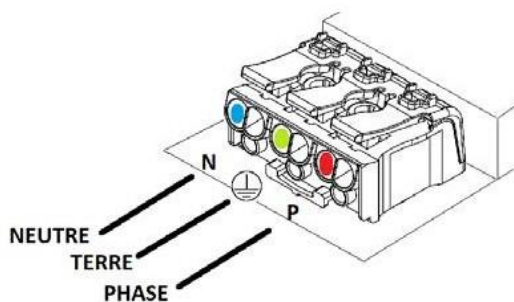

- 4** Connecter le luminaire au driver.

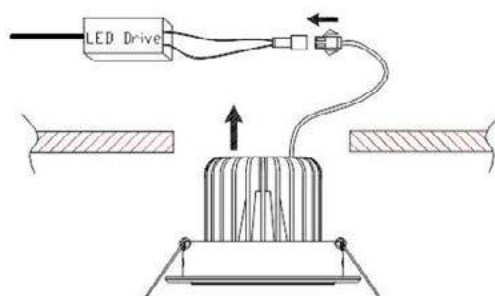

- 5** Installer le luminaire en repliant les ressorts de maintien.

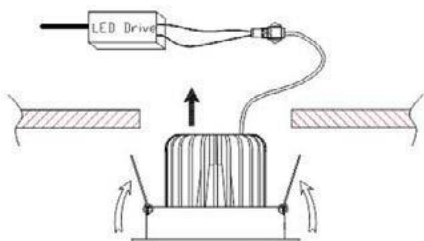

- 6** Votre luminaire est prêt à être utilisé.

